

DEOMATIC

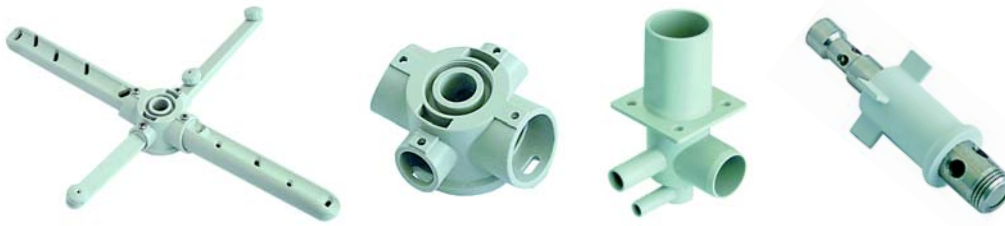
Pièces détachées adaptables pour:
MEIKO

DeoMatic Horeca-Industrie s.p.r.l.
Pièces détachées pour Cuisines Industrielles
34 rue des alliés Bongenotenstraat 34
1190 Bruxelles 1190 Brussel

Tel. : 02 343 97 64
Fax : 02 343 90 31
deomatic@skynet.be
www.deomatic.be

Partner of  **GEV GROUP**

DEONLATIC



Systèmes de lavage et de rinçage

Page 4

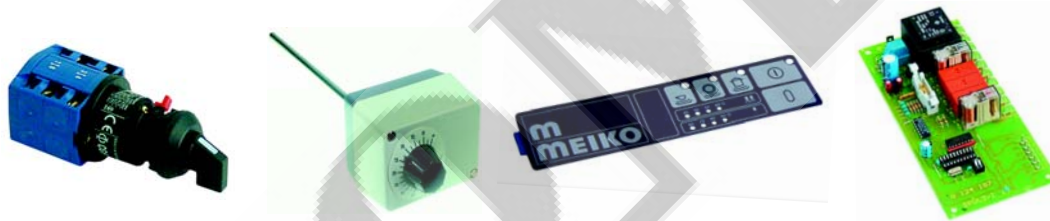

Divers et réservoirs d'air

Page 8


Systèmes de vidange et de filtre

Page 10


Mécanique de porte et de capot

Page 12


Composants électriques

Page 13


Technique de dosage

Page 20


Résistances et surchauffeurs

Page 21


Pompes et pièces de rechange

Page 23

M

Systèmes de lavage et de rinçage

Adaptables pour Meiko

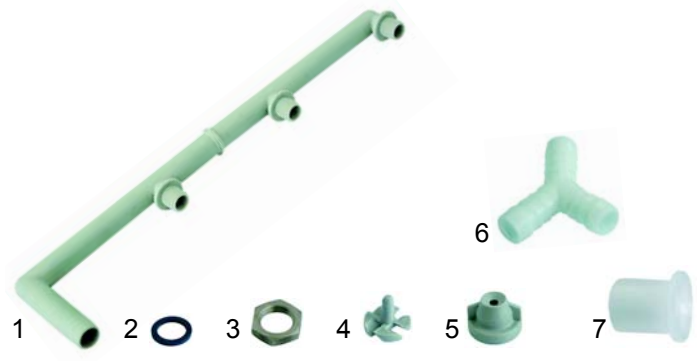


Fig.	Réf.	Description	Modèle	Réf. C.
1	501198	bras de lavage, fixe, en haut		0620429
2	501001	joint, 17 x 24 x 2		0217433
3	501172	écrou, 3/8" x 5	FV28G,	0360211
4	501203	diffuseur lavage	ECOstar 430F	0620436
5	501202	bouchon lavage		0620435
6	501211	té, 19mm-tuyau		0621070
7	501206	réduction		0620448

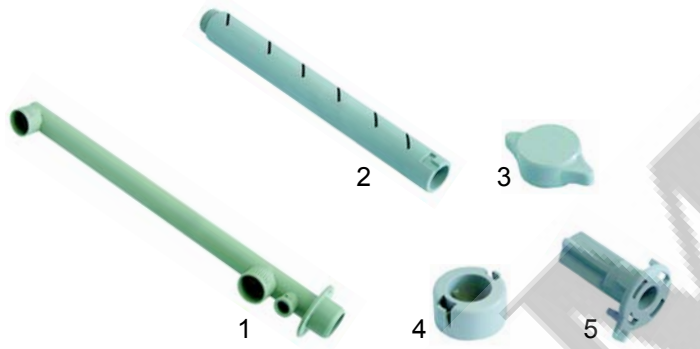


Fig.	Réf.	Description	Modèle	Réf. C.
1	501190	tube montant		0620294
2	501192	bras de lavage		0620296
3	501193	capuchon, 1/2"	FR30G	0620297
4	501194	bague couplage	FR40G	0620298
5	501191	capuchon de restricteur		0620295

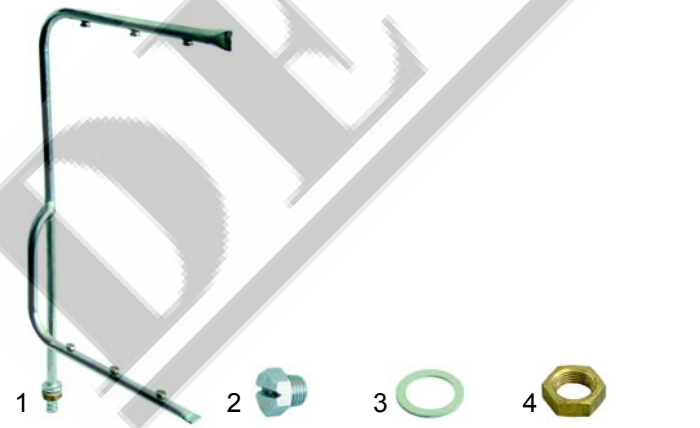


Fig.	Réf.	Description	Modèle	Réf. C.
1	501216	système de rinçage, complet		8000023
2	501012	gicleur rinçage	FR30G	0472031
			FR40G	8000124
3	501176	joint		0408003
4	501288	écrou, 3/8"		8000024

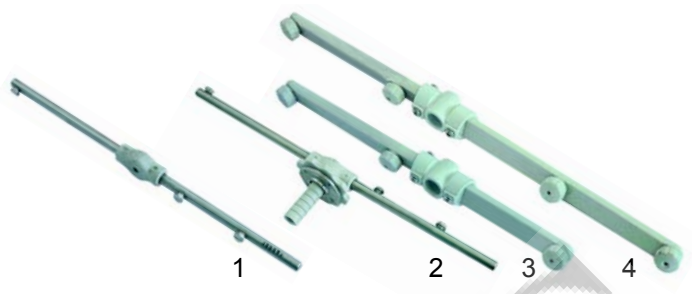


Fig.	Réf.	Description	Modèle	Réf. C.
1	501052	bras de rinçage	F25G en haut	8000192
2	501051	bras de rinçage	F25G en bas à 31.12.91	8000191
3	501271	bras de rinçage	F28G, ECOstar 430F	8003886
4	501286	bras de rinçage	FV110G	8003968

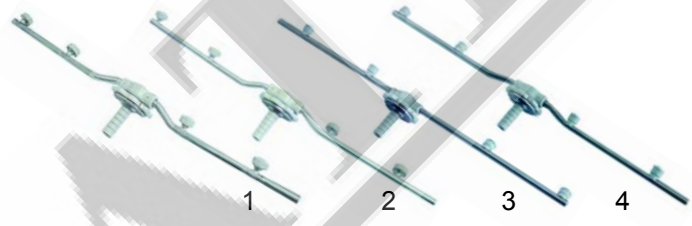


Fig.	Réf.	Description	Modèle	Réf. C.
1	501139	bras de rinçage, en haut	FV40N à 31.12.'91, DV40,	8000047
2	501138	bras de rinçage, en bas	DV80 à 30.4.'93, DV120B, DV80T, DV80TTA, DV120T, DV160	8000046
3	501291	bras de rinçage	FV120B en haut, FV240B en haut, FV130B en bas, FV250B en bas	8000096 9542573
4	501292	bras de rinçage	FV120B en bas, FV240B en bas, FV130B en haut, FV250B en haut	8000097 9542572



Fig.	Réf.	Description	Modèle	Réf. C.
1	501012	gicleur rinçage, inox 0,6		0472031
1	501182	gicleur rinçage, inox 0,5		0472032
2	501013	diffuseur		0620121
3	501014	gicleur rinçage		0620157



Fig.	Réf.	Description	Modèle	Réf. C.
1	501272	bras de lavage et de rinçage	FV25G > 1.1.'92, FV28G, FV30G	8001813
2	501307	bras de lavage, en bas, complet	ECOstar 430F	8004683



Fig.	Réf.	Description	Modèle	Réf. C.
1	501270	bras de lavage et de rinçage	FV20N, FV20T, FV40N, FV40T, FV40TFA, FV60E, FV70T, FV110G, DV40 > 1.1.'92, DV40N, DV40T, DV40TFA	8001814
2	501293	bras de lavage, en bas, complet	FV25G à 31.12.'91	8000187

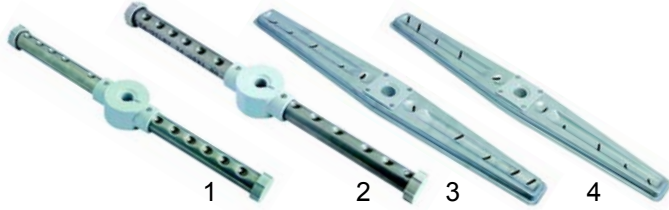


Fig.	Réf.	Description	Modèle	Réf. C.
1	501294	bras de lavage, en haut	FV130B, FV250B	8000677 9525862
2	501295	bras de lavage, en bas		8000678 9525861
3	501141	bras de lavage, en haut	DV80, DV80T, DV80TFA, DV120B > 1.1.'92, DV120T, DV160	8000147
4	501140	bras de lavage, en bas		8000146

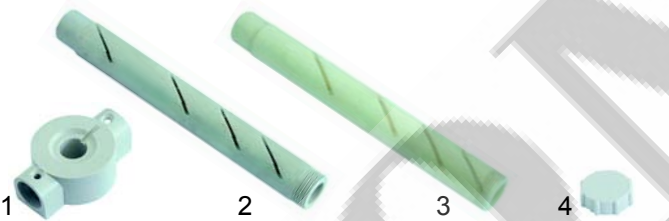


Fig.	Réf.	Description	Modèle	Réf. C.
1	501228	moyeu de bras rotatif, en haut		8000045
1	501227	moyeu de bras rotatif, en bas		8000044
2	501225	tube évacuation	FV40N à 31.12.'91, DV40	8000042
3	501226	tube évacuation	à 31.12.'91	8000043
4	501015	capuchon		0620163

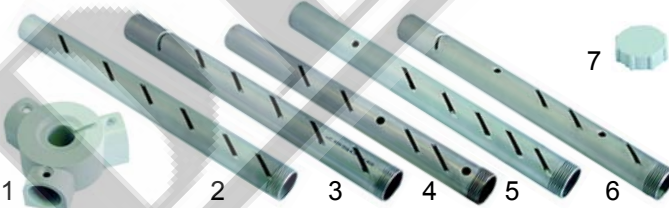


Fig.	Réf.	Description	Modèle	Réf. C.
1	501104	moyeu de bras rotatif, en haut		8000094
1	501045	moyeu de bras rotatif, en bas		8000093
2	501102	tube évacuation, en haut	FV120B, FV240B	8000091
3	501103	tube évacuation, en haut		8000092
4	501099	tube évacuation, en bas		8000088
5	501100	tube évacuation, en bas		8000089
6	501101	tube évacuation, en bas		8000090
7	501015	capuchon		0620163

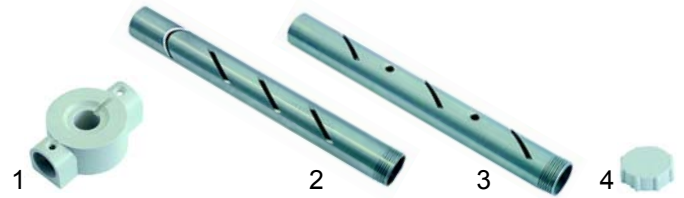


Fig.	Réf.	Description	Modèle	Réf. C.
1	501228	moyeu de bras rotatif, en haut/ en bas		8000045
1	501227	moyeu de bras rotatif, en bas		8000044
2	501230	tube évacuation	DV80 à 31.12.'91, DV120 à 31.12.'91	8000052
3	501231	tube évacuation		8000053
4	501015	capuchon		0620163

Sous-ensembles



Fig.	Réf.	Description	Modèle	Réf. C.
1	501249	axe de bras rotatif		8000231
2	501019	corps central bras		0620286
3	501016	demi rondelle		0620211
4	501044	écrou, filtage à gauche		8000049
4	501095	écrou, filtage à droite		8000048



Fig.	Réf.	Description	Modèle	Réf. C.
1	501032	moyeu de bras rotatif		0620394
2	501025	moyeu de bras rotatif		0620380
3	501197	bras rinçage inox, 110mm		0620391
4	501031	bras rinçage inox, 150mm		0620390
5	501030	bras rinçage inox, 210mm		0620389

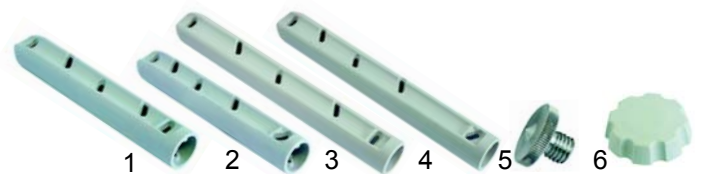


Fig.	Réf.	Description	Réf. C.
1	501196	tube évacuation, 170mm, intérieur droit	0620388
2	501195	tube évacuation, 170mm, intérieur oblique	0620387
3	501029	tube évacuation, 230mm, intérieur droit	0620386
4	501028	tube évacuation, 230mm, intérieur oblique	0620385
5	501004	vis fixation bras	0310010
6	501027	bouchon fusible	0620384

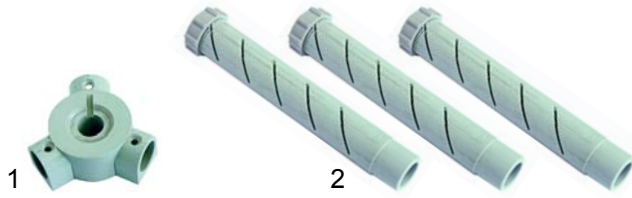


Fig.	Réf.	Description	Modèle	Réf. C.
1	501045	moyeu de bras rotatif	FV25G	8000093
2	501056	ensemble bras (de 3 pièces)		8000321



Fig.	Réf.	Description	Modèle	Réf. C.
1	501129	moyeu de bras rotatif, en haut		0620282
1	501128	moyeu de bras rotatif, en bas		0620281
2	501090	moyeu de bras rotatif, en haut		0620393 9525703
2	501089	moyeu de bras rotatif, en bas	FV130B, FV250B	0620392 9525702
3	501083	capuchon		0620292



Fig.	Réf.	Description	Modèle	Réf. C.
1	501046	collecteur rinçage, en haut		8000181
2	501043	support en caoutchouc		0650001
3	501175	rondelle téflon	FV25G	0403302
4	501047	vis fixation bras, complet avec rondelle téflon et clips		8000182

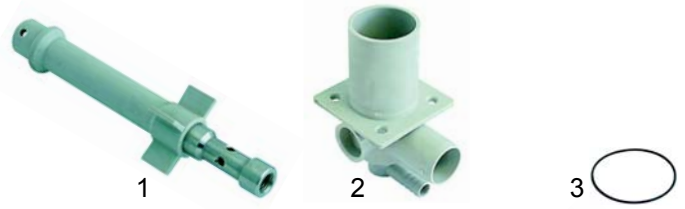


Fig.	Réf.	Description	Modèle	Réf. C.
1	501251	axe étoile central		0620382 8001737
2	501050	collecteur 3 sorties	FV25G > 1.1.'92	8000190
3	501007	joint torique		0401030



Fig.	Réf.	Description	Modèle	Réf. C.
1	501017	collecteur rinçage		0620235
2	501176	joint, 24 x 17 x 1,5		0408003
3	501153	collecteur 3 sorties	FV28G en haut, ECOstar 430F	8004008
4	501004	vis fixation bras		0310010

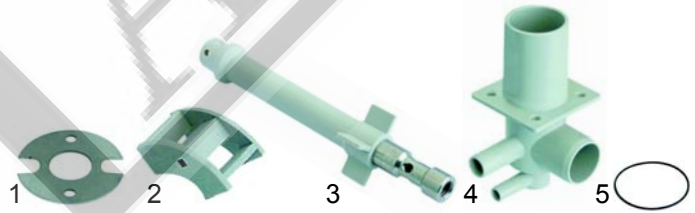


Fig.	Réf.	Description	Modèle	Réf. C.
1	501256	diaphragme		8004179
2	501204	adaptateur		0620446
3	501026	axe étoile central, 180mm	FV28G en bas	0620381
4	501201	collecteur 3 sorties		0620432
5	501007	joint torique		0401030



Fig.	Réf.	Description	Modèle	Réf. C.
1	501134	axe étoile central, en haut	FV30GS, FV20N, FV20T, FV40T, FV40N > 1.1.'92, FV40TFA, FV60E, FV70T, ECOstar 530F	0620383 8001738
2	501131	collecteur 3 sorties, en bas		0620288 8000968
3	501007	joint torique		0401030

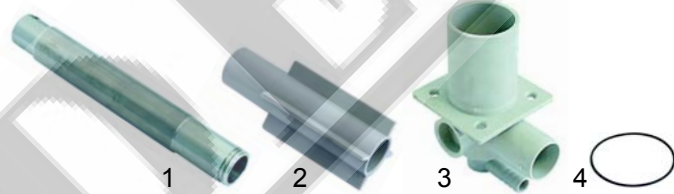


Fig.	Réf.	Description	Modèle	Réf. C.
1	501048	bras rinçage inox		8000188
2	501049	axe étoile central	FV25G	8000189
3	501050	Drehrarmkappe	jusqu'au 31.12.'91	8000190
4	501007	joint torique		0401030

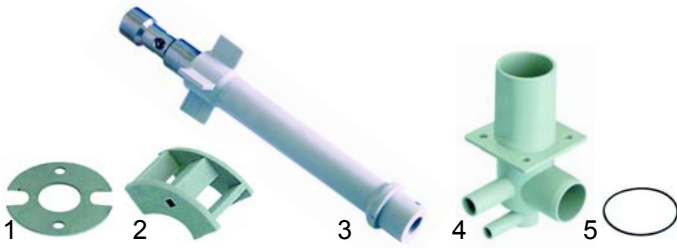


Fig.	Réf.	Description	Modèle	Réf. C.
1	501256	diaphragme	ECOstar 430F	8004179
2	501204	adaptateur		0620446
3	501308	axe étoile central		8004195
4	501201	collecteur 3 sorties		0620432
5	501007	joint torique		0401030

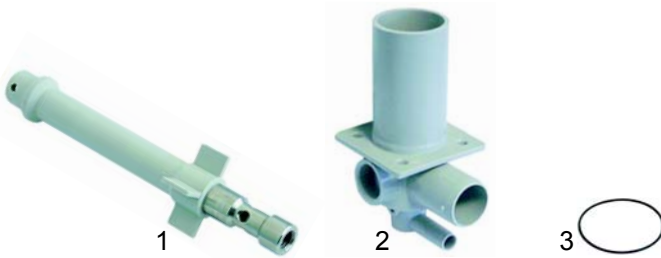


Fig.	Réf.	Description	Modèle	Réf. C.
1	501026	axe étoile central, en bas	FV30GS, FV20N, FV20T, FV40N > 1.1.'92, FV40T, FV40TFA, FV60E, FV70E, FV110G, ECOstar 580F	0620381 8001736
2	501130	collecteur 3 sorties, en bas		0620285
3	501007	joint torique		0101030

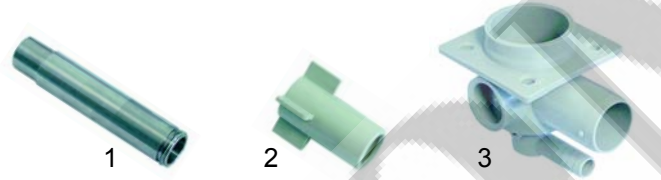


Fig.	Réf.	Description	Modèle	Réf. C.
1	501224	bras rinçage inox, en haut	FV40N à 31.12.'91	8000041
2	501221	axe étoile central, en haut		8000088
3	501131	collecteur 3 sorties		8000037 0620288

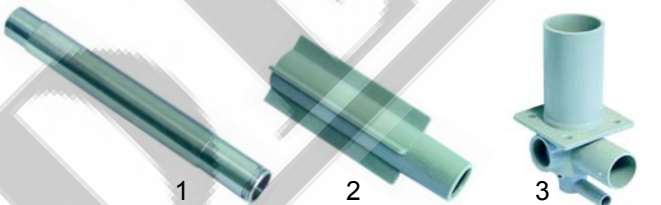


Fig.	Réf.	Description	Modèle	Réf. C.
1	501223	bras rinçage inox, en bas	FV40N à 31.12.'91	8000040
2	501222	axe étoile central, en bas		8000039
3	501297	collecteur 3 sorties, en bas		8000036



Fig.	Réf.	Description	Modèle	Réf. C.
1	501017	collecteur rinçage		0620235
2	501176	joint, 24 x 17,15	FV110G	0408003
3	501298	collecteur 3 sorties		8003957
4	501004	vis fixation bras		0310010



Fig.	Réf.	Description	Modèle	Réf. C.
1	501110	bras rinçage inox, en haut	FV130B, FV250B	8000680
2	501111	bras rinçage inox, en bas		8000681
3	501001	joint		0217433
4	501074	rondelle téflon		0403303
5	501017	raccord		0620235

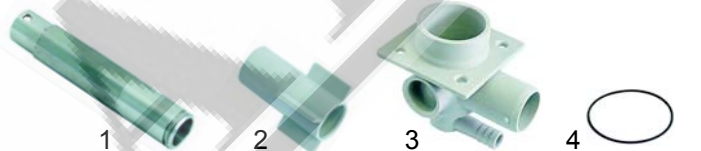


Fig.	Réf.	Description	Modèle	Réf. C.
1	501098	bras rinçage inox, en haut	FV120B, FV240B	8000087
2	501097	axe étoile central, en haut		8000086
3	501096	collecteur 3 sorties, en haut		8000085
4	501007	joint torique		0401030



Fig.	Réf.	Description	Modèle	Réf. C.	
1	501235	bras rinçage inox, en haut	DV40 à 1.12.'91	8000067	
1	501234	bras rinçage inox, en bas		8000066	
2	501253	bras rinçage inox		DV40 > 1.1.'92	8002125
3	501127	bague de centrage			0620264
4	501001	joint		DV40	0217433
5	501074	rondelle téflon			0403303
6	501017	raccord		0620235	

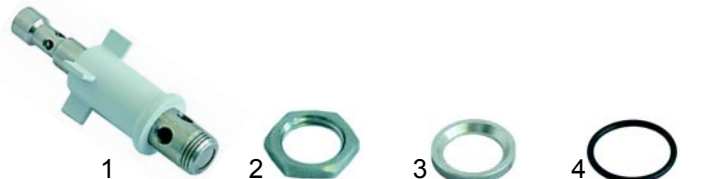


Fig.	Réf.	Description	Modèle	Réf. C.
1	501062	axe étoile central, en haut	DV40N, DV40T, DV40TFA	0620505 8004475
2	501299	écrou, 1/2"		8660464
3	501061	rondelle entretoise		8004468
4	501006	joint torique		0401016

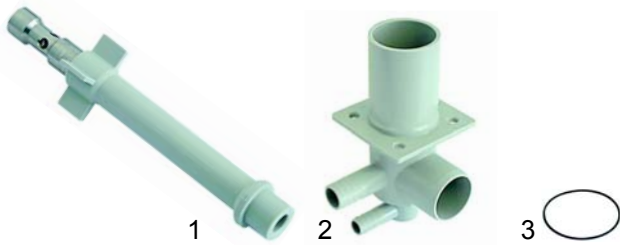


Fig.	Réf.	Description	Modèle	Réf. C.
1	501026	axe étoile central, en bas	DV40N, DV40T,	0620381
2	501033	collecteur 3 sorties, en bas	DV40TFA	0620443
3	501007	joint torique		0401030



Fig.	Réf.	Description	Modèle	Réf. C.
1	501235	bras rinçage inox, en haut		8000067
1	501234	bras rinçage inox, en bas	DV80 à 30.4.'93,	8000066
2	501127	bague de centrage	DV120 à 31.12.'91	0620264
3	501244	réduction		8000077
4	501162	raccord		0206022



Fig.	Réf.	Description	Modèle	Réf. C.
1	501248	bras rinçage inox, en haut		8000173
1	501247	bras rinçage inox, en bas		8000172
2	501127	bague de centrage	DV80 > 1.5.'93, DV120 > 1.1.'92,	0620264
3	501001	joint	DV160	0217433
4	501074	rondelle de téflon		0403303
5	501017	raccord		0620235



Fig.	Réf.	Description	Modèle	Réf. C.
1	501154	axe étoile central, en haut	DV80T, DV80TFA, DV120T	8004469 0620506
2	501299	écrou, 1/2"		8660464
3	501061	rondelle entretoise		8004468
4	501006	joint torique		0401016

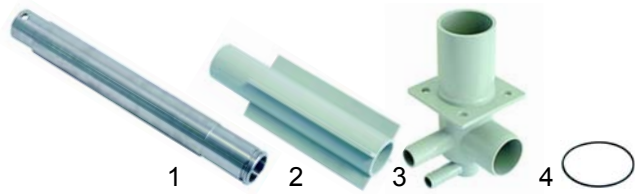


Fig.	Réf.	Description	Modèle	Réf. C.
1	501142	bras rinçage inox, en bas		8000174
2	501126	axe étoile central, en bas	DV80T, DV80TFA,	0620233
3	501033	collecteur 3 sorties, en bas	DV120T	0620443
4	501007	joint torique		0401030

Divers



Fig.	Réf.	Description	Modèle	Réf. C.
1	501017	raccord		0620235
2	501082	raccord		0620287
3	501156	réduction		8004877

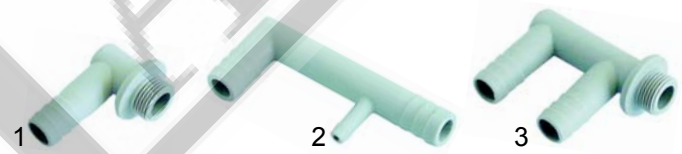


Fig.	Réf.	Description	Réf. C.
1	501021	raccord tuyau, 1-fois	0620342
2	501024	raccord tuyau, 2-fois	0620373
3	501022	raccord tuyau, 2-fois	0620343



Fig.	Réf.	Description	Réf. C.
1	501210	raccord Y, 10mm	0621040
2	501040	raccord Y, 13mm	0621036
3	501039	té, 13mm	0621035



Fig.	Réf.	Description	Réf. C.
1	501186	raccord, 19mm	0620129
2	501211	raccord Y, 19mm	
3	501113	raccord surchauffeur	8000978



Fig.	Réf.	Description	Réf. C.
1	501212	raccord, 13mm	0621072
2	501162	raccord,	0206022
3	501244	réduction	8000077



Fig.	Réf.	Description	Réf. C.
1	501005	raccord tuyau, 13mm	0360202
2	501010	joint, 25 x 14 x 1,5	0408008
3	501121	raccord tuyau, 19mm, 1/2"	8400250
4	501075	joint, 30 x 21 x 1,5	0408006



Fig.	Réf.	Description	Réf. C.
1	501020	clapet anti vide, 13mm	0620334
2	501088	clapet anti vide, 19mm	0620349



Fig.	Réf.	Description	Modèle	Réf. C.
1	501135	libre bec	FV40TFA, FV70TD, DV40TFA, DV80TFA	0620460
2	501137	joint		0650076

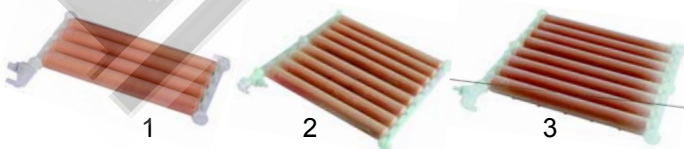


Fig.	Réf.	Description	Modèle	Réf. C.
1	530000	adoucisseur, 4 colonnes		0270064
2	501170	adoucisseur, 8 colonnes	DV40	0270063
3	530006	adoucisseur, 8 colonnes	FV40T	0270062

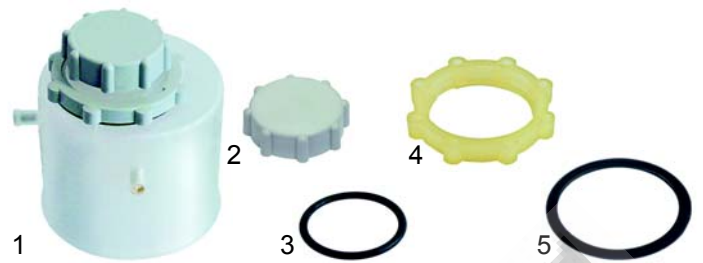


Fig.	Réf.	Description	Modèle	Réf. C.
1	510929	bac a sel		0270106
2	524177	couvercle		9532505
3	510898	joint		-
4	524178	écrou		-
5	510883	joint		9500825

Bac pour produit de rinçage

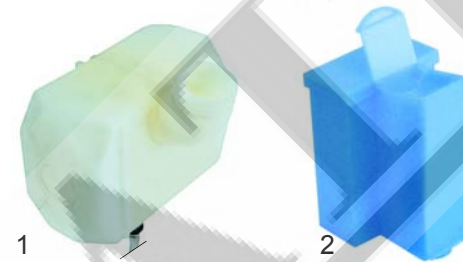


Fig.	Réf.	Description	Modèle	Réf. C.
1	501002	réservoir N6		0260028
2	501059	réservoir, bleu		8003830
2	501257	réservoir, transparent		8004424



Fig.	Réf.	Description	Modèle	Réf. C.
1	501067	bac doseur produit		0260028
2	371122	tamis		0113098
3	501081	raccord tuyau		0620245
4	501303	écrou, M10		0335019



Fig.	Réf.	Description	Modèle	Réf. C.
1	501169	couvercle pour réservoir		0260042
2	501003	filtre réservoir		8001801 0260090
3	501287	raccord		0260049

M Réservoirs d'air

Adaptables pour Meiko

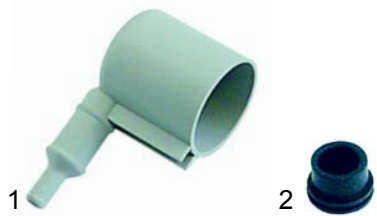


Fig.	Réf.	Description	Modèle	Réf. C.
1	501018	réservoir air	universel	0620244
2	501043	douille axe		0650001

Systemes de vidange et de filtre



Fig.	Réf.	Description	Modèle	Réf. C.
1	501054	manchon d'aspiration	FV25G	8000194 8001008
2	501254	manchon d'aspiration	FV30GS	8002176
3	501218	manchon d'aspiration	FV40N, FV60E	8000032



Fig.	Réf.	Description	Modèle	Réf. C.
1	501215	manchon d'aspiration	FR30G, FR40H	8000021
2	501232	manchon d'aspiration	OR50H	8000056
3	501233	manchon d'aspiration	DV40	8000065



Fig.	Réf.	Description	Modèle	Réf. C.
1	501107	bague durite	FV130	8000471
2	501105	manchon d'aspiration	FV120B, FV240B	8000095
3	501112	manchon d'aspiration	FV130B	8000855



Fig.	Réf.	Description	Modèle	Réf. C.
1	501243	manchon d'aspiration	DV80	8000076



Fig.	Réf.	Description	Modèle	Réf. C.
1	501245	manchon d'aspiration	DV120B	8000082

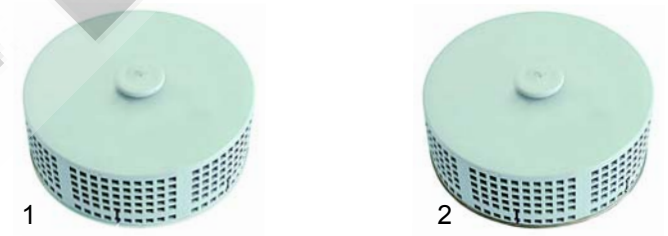


Fig.	Réf.	Description	Modèle	Réf. C.
1	501207	filtre pour pompe, court	FV25G, FR30G, FV30GS, FR40G, FV40N, FV60E,	0620500
2	501053	filtre pour pompe, court, avec anneau	DV120B, DV240B, DV40, DV80	8000193 8003298

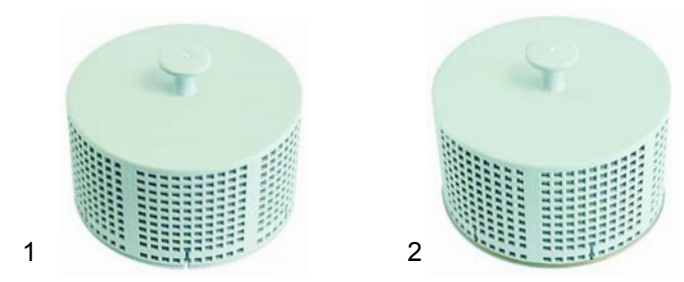


Fig.	Réf.	Description	Modèle	Réf. C.
1	501091	filtre pour pompe, long	FV120B, FV240B, FV130B, DV160	0620501
2	501124	filtre pour pompe, long, avec anneau		8680031

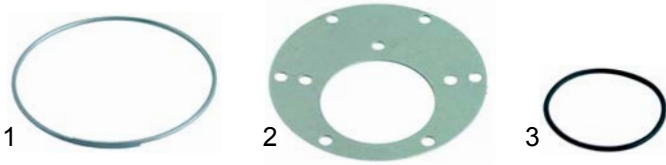


Fig.	Réf.	Description	Modèle	Réf. C.
1	501079	anneau	universel	0431051
2	501094	serre-pièce		8000022
3	501008	joint torique		0401045

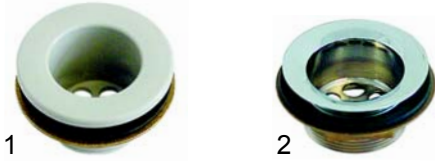


Fig.	Réf.	Description	Réf. C.
1	501300	bonde de vidange, complet, 1 1/2"	8002887
2	501165	bonde de vidange, complet, 2"	0237028



Fig.	Réf.	Description	Réf. C.
1	522000	bonde de vidange	0620219
2	501320	joint en caoutchouc	0408214
3	510406	joint	0408020
4	501321	écrou, 1 1/2"	0212006

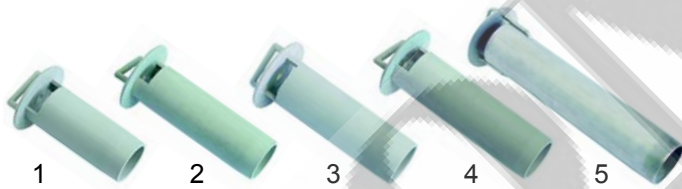


Fig.	Réf.	Description	Modèle	Réf. C.
1	501038	colonne montante, 85mm	FV25G, FR30G, FR40G	0620600
2	501208	colonne montante, 105mm	FV30GS, FV40N, FV60E	0620601
3	501092	colonne montante, 115mm	OR50H	0620602
4	501209	colonne montante, 125mm	DV40, DV80, DV120B, DV160, DV240B	0620603
5	501122	colonne montante, 185mm	FV130B	8650009



Fig.	Réf.	Description	Modèle	Réf. C.
1	501065	bonde de vidange, 2"	FV250B	0237003
2	501066	joint, 2"		0237009
3	501301	écrou		0237008
4	501123	colonne montante		8650064

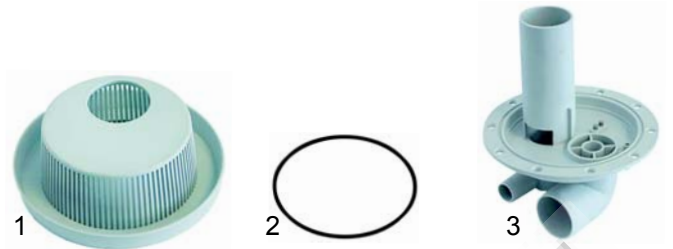


Fig.	Réf.	Description	Modèle	Réf. C.
1	501200	tamis	FV28G, ECOstar 430F	0620431
2	501173	joint torique		0401070
3	501199	puisard		0620430



Fig.	Réf.	Description	Réf. C.
1	501023	tamis	0620346
2	501009	joint torique	0401061

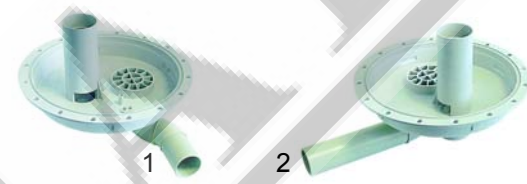


Fig.	Réf.	Description	Modèle	Réf. C.
1	501155	puisard, libre bec	FV20N, FV20T, FV40T, FV40TFA, FV70T, FV70TD,	8004844
2	501149	puisard	FV110G, ECOstar 530F	8003639



Fig.	Réf.	Description	Modèle	Réf. C.
1	501150	puisard	DV40, DV80	8003669
2	501151	puisard	DV120B	8003787

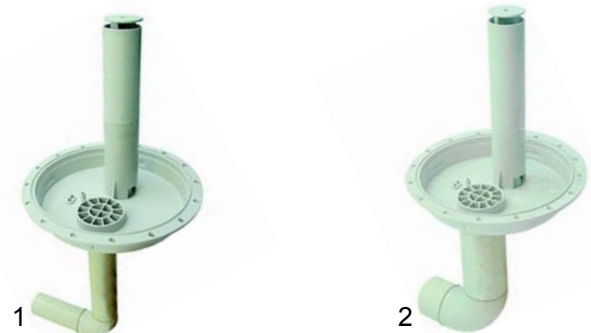


Fig.	Réf.	Description	Modèle	Réf. C.
1	501063	puisard avec colonne montante	DV40N, DV40T, DV40TFA, DV80T, DV80TFA	8004720
2	501258	puisard, complet avec colonne montante	DV120T	8004721

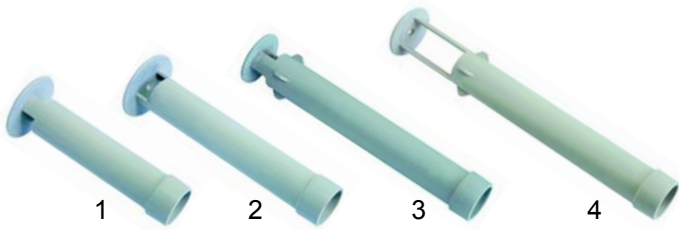
Tuyaux de trop plein (puisard)


Fig.	Réf.	Description	Modèle	Réf. C.
1	501132	colonne montante, 140mm	FV20N, FV20T, FV40T, FV40TFA, FV70T, FV70TD, FV110G, ECOstar 430F, ECOstar 530F	0620347
2	501133	colonne montante, 175mm	DV40, DV80, DV120B	0620348
3	501205	colonne montante, 214mm	DV40N, DV120N	0620447 8070117
4	501037	colonne montante, 255mm	DV40T, DV40TFA, DV80T, DV80TFA, DV120T	0620457

Raccords et durites/ pompes de vidange


Fig.	Réf.	Description	Modèle	Réf. C.
1	501146	raccord et durite	OR-50H	8002263
2	501148	raccord et durite	FV25G, FV30GS, FR30G, FR400G	8002534
3	501058	raccord et durite	DV40, DV80, DV120B	8003301



Fig.	Réf.	Description	Modèle	Réf. C.
1	501147	raccord et durite	FV40N, FV60E	8002264
2	501157	raccord et durite	FV20TFA, FV40TFA, FV70TFA	8004985
3	501152	raccord et durite	FV20T, FV40T, FV70T	8003831

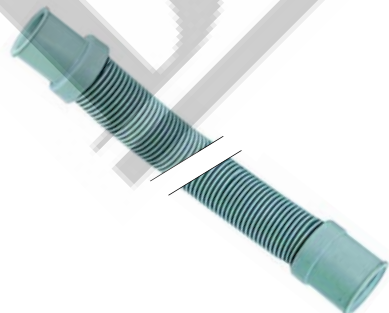


Fig.	Réf.	Description	Réf. C.
1	501136	tuyau de vidange, pompe de vidange, 2,5m	0640037

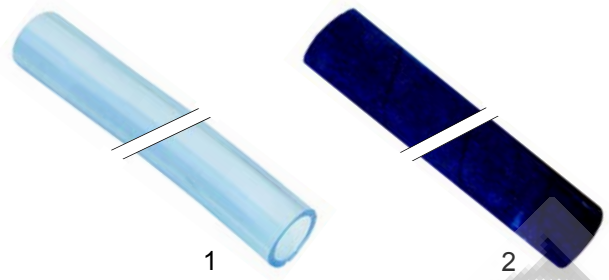


Fig.	Réf.	Description	Réf. C.
1	501041	PVC-tuyau, 35 x 5	0630209
2	501042	DIN904-tuyau, 38 x 4	0640007



Fig.	Réf.	Description	VPE	Réf. C.
1	501068	CV-accouplement	1 pièce	0296002
2	520111	collier de serrage, 10 - 16	10 pièce	0233036
2	520112	collier de serrage, 12 - 22	10 pièce	0233043
2	520116	collier de serrage, 32 - 50	10 pièce	0233046
2	520117	collier de serrage, 40 - 60	5 pièce	0233041
2	520113	collier de serrage, 16 - 25	10 pièce	0233037
2	520115	collier de serrage, 25 - 40	10 pièce	0233039
2	520118	collier de serrage, 50 - 70	5 pièce	0233047
3	520065	collier de serrage, N10	5 pièce	0233055

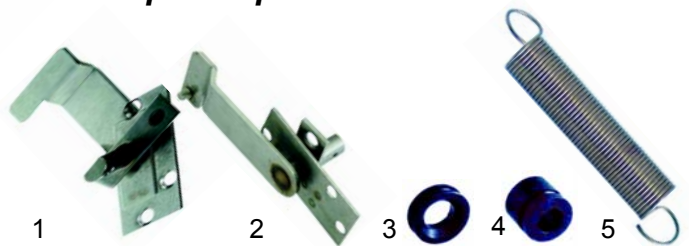
Mécanique de porte


Fig.	Réf.	Description	Modèle	Réf. C.
1	501322	roulement de porte, droit		8003600
2	501323	roulement de porte, gauche		8003601
3	501324	roulette, court	FV20N, FV40T, FV40TFA, FV70T, FV70TD, FV110G, ECOstar 530G	8003677 0621084
4	501325	roulette, longue		8003675 0621085
5	501326	ressort de traction		0430025

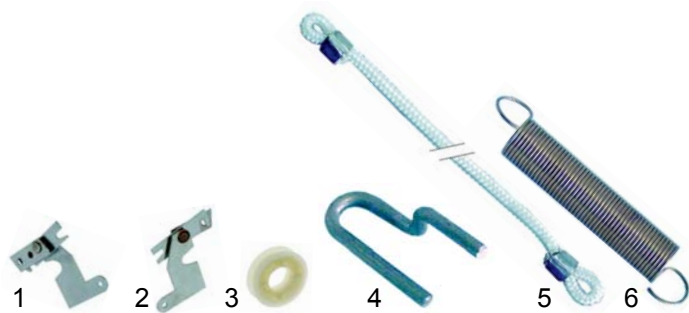


Fig.	Réf.	Description	Modèle	Réf. C.
1	501327	roulement de porte, droit	FV28G, ECOstar 430G	8004426
2	501328	roulement de porte, gauche		8003985
3	501329	roulette		0620398
4	501330	tige p/ câble		0435150
5	501331	câble traction		0435151
6	501326	ressort de traction		0430025

Mécanique de capot

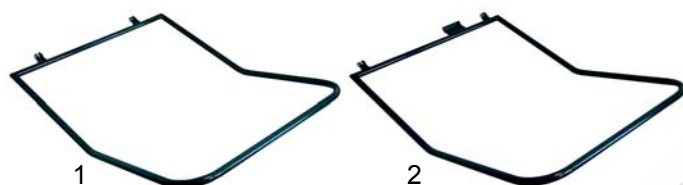


Fig.	Réf.	Description	Modèle	Réf. C.
1	501250	système de poignée	DV40, DV80, DV120B > 1.1.'92	8000716
2	501237	système de poignée	DV40, DV80 à 31.12.'91	8000070

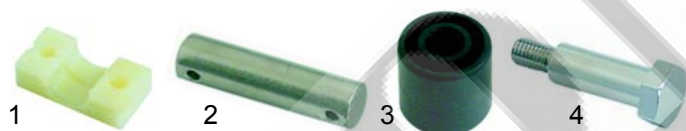


Fig.	Réf.	Description	Modèle	Réf. C.
1	501187	coussinet poignée		0620146
2	501238	boulon	DV40, DV80,	8000071
3	501188	galets à rouleaux	DV120B	0620148
4	501055	vis		8000230

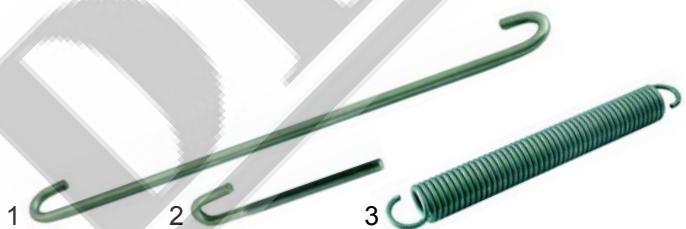


Fig.	Réf.	Description	Modèle	Réf. C.
1	501239	tige		8000072
2	501240	vis p/ ressort	DV40, DV80,	8000073
3	501057	ressort	DV120B	0430006 8001613



Fig.	Réf.	Description	Modèle	Réf. C.
1	501035	palier		0620449
2	501034	palier lisse	DV40N, DV40T, DV40TFA, DV80T,	0620445
3	501036	galets à rouleaux	DV80TFA	0620451
4	501055	vis		8000230



Fig.	Réf.	Description	Modèle	Réf. C.
1	501060	vis p/ ressort	DV40N, DV40T, DV40TFA, DV80T,	8004425
2	501057	ressort	DV80TFA	8001613

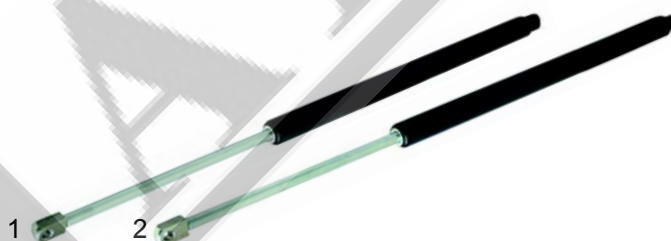


Fig.	Réf.	Description	Modèle	Réf. C.
1	501078	amortisseur de chocs, 75N	FV130B	0431041
2	501077	amortisseur de chocs, 140N/ 150N	FV250B	0431040

Composants électriques

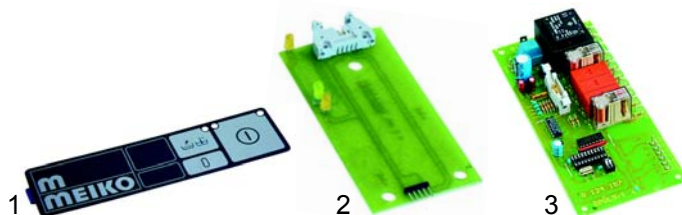


Fig.	Réf.	Description	Modèle	Réf. C.
1	400195	lexan commande	FV20V, FV20T, FV25G, FR30G,	0467221
2	400210	platine avec diode	FV30GS, FV40N,	0124186
3	400220	platine commande	FV40T, DV40, DV40N, DV80	0124187



Fig.	Réf.	Description	Modèle	Réf. C.
1	400243	ordinateur (3), P1/5	FV25G, FR30G,	0124205
2	400723	ordinateur (3), P30/5	FR30GS, DV40, DV80	0124231
3	400722	ordinateur (3), P24/5		0124225

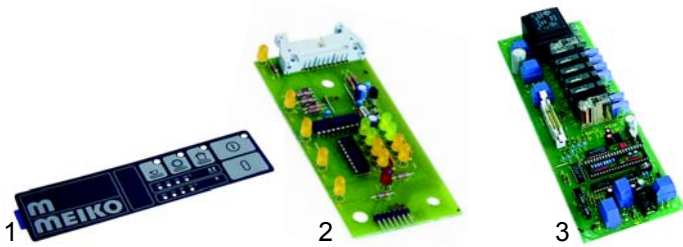


Fig.	Réf.	Description	Modèle	Réf. C.
1	400196	lexan commande	FV40T, FV60E, FV70T,	0467210
2	400211	platine avec diode	DV40T, DV80T, DV120B,	0124196
3	400221	platine commande	DV120T	0124190 0124191



Fig.	Réf.	Description	Modèle	Réf. C.
1	400842	lexan commande	ECOstar 430F	9503064
2	400843	lexan commande	ECOstar 530F	9503065



Fig.	Réf.	Description	Modèle	Réf. C.
1	400720	ordinateur (4), P6/5	FV40T, FV60E, DV120B	0124201
2	400829	ordinateur (4), P26/5	FV70T	0124227
3	400838	ordinateur (4), P58/5	DV40T	0124223
4	400835	ordinateur (4), P39/5	DV80T	0124239
5	400839	ordinateur (4), P49/5	DV120T	0124222

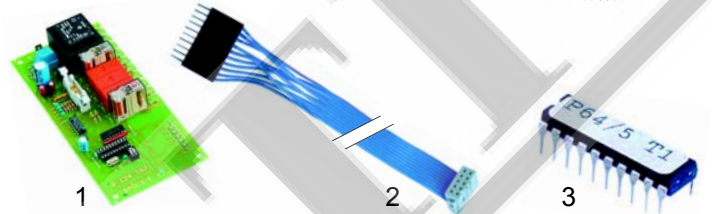


Fig.	Réf.	Description	Modèle	Réf. C.
1	400220	platine puissance	ECOstar 430F, ECOstar 530F	0124187
2	400845	câble plat	ECOstar 430F, ECOstar 530F	9503172
2	400846	câble plat		9503170
3	400847	ordinateur, P64/5		9505865
3	400848	ordinateur, P65/5		9505866

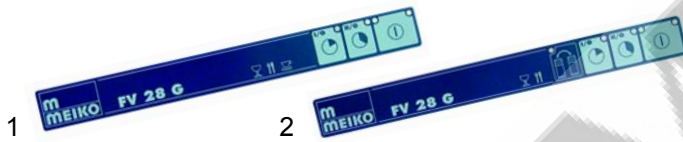


Fig.	Réf.	Description	Modèle	Réf. C.
1	400820	lexan commande	FV28G	0467207
2	400819	lexan commande, VE/TE		0467208

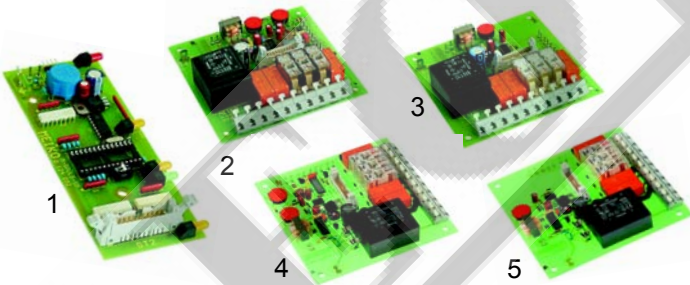


Fig.	Réf.	Description	Modèle	Réf. C.
1	400811	platine commande		0124092
2	400815	platine puissance	FV28G	0124091
3	400813	platine puissance		0124093
4	400959	platine commande (doseur)		9500250
5	400960	platine commande (doseur)		9500251

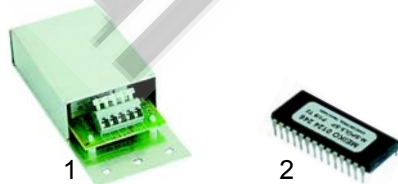


Fig.	Réf.	Description	Modèle	Réf. C.
1	400721	platine démarrage	FV28G	0124217
2	400840	ordinateur (5), P1/9		0124246

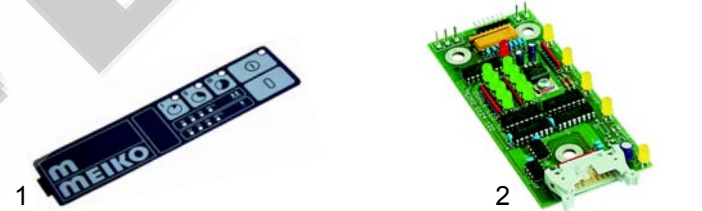


Fig.	Réf.	Description	Modèle	Réf. C.
1	400197	membrane clavier	FV40TFA, FV70TD,	0467249
2	400812	platine annexe	DV40TFA, DV80TFA	0124120

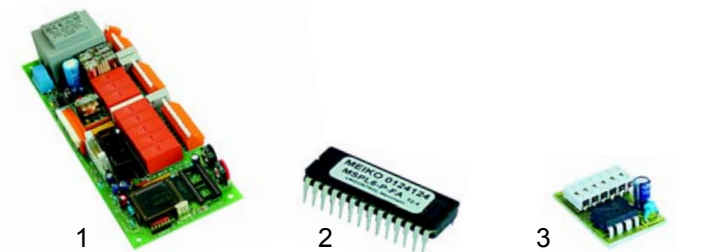


Fig.	Réf.	Description	Modèle	Réf. C.
1	400821	platine commande		0124122 0124121 9519719
2	400822	ordinateur, TF	FV40TFA,	0124124
2	400823	ordinateur, standard	FV70TD,	0124351
2	400824	ordinateur, désinfection	DV40TFA,	0124352
3	400825	E-Prom non programmé	DV80TFA	0124123 9534803



Fig.	Réf.	Description	Modèle	Réf. C.
1	400197	membrane clavier	FV130B, FV250B,	0467249
2	400211	platine avec diode	FV110G	0124196

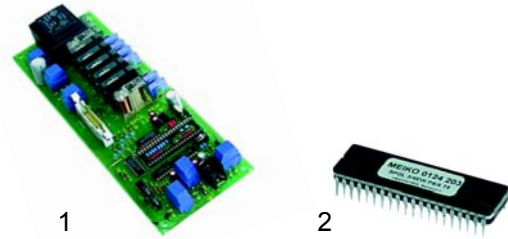


Fig.	Réf.	Description	Modèle	Réf. C.
1	400221	platine commande		0124190 0124191
2	400826	ordinateur/ rinçage, P8/5		0124203
2	400827	ordinateur/ rinçage, P12/5		0124210
2	400828	ordinateur/ rinçage, P14/5		0124214
2	400829	ordinateur/ rinçage, P26/5		0124227
2	400830	ordinateur/ rinçage, P27/5		0124228
2	400831	ordinateur/ rinçage, P28/5	FV130B, FV250B,	0124229
2	400832	ordinateur/ rinçage, P29/5	FV110G	0124230
2	400833	ordinateur/ rinçage, P37/5		0124243
2	400834	ordinateur/ rinçage, P38/5		0124236
2	400835	ordinateur/ rinçage, P39/5		0124239
2	400836	ordinateur/ rinçage, P41/5		0124237
2	400837	ordinateur/ rinçage, P46/5		0124245
2	400838	ordinateur/ rinçage, P58/5		0124223

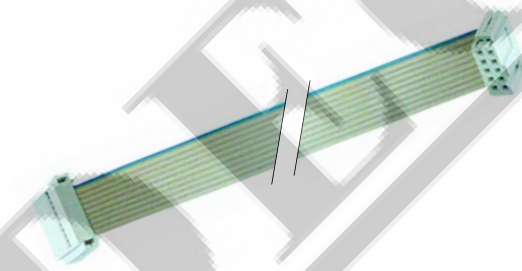


Fig.	Réf.	Description	Réf. C.
1	400816	câble plat, 0,8m, 10-pôle	0180502
2	400817	câble plat, 0,8m, 14-pôle	0180507
3	400841	câble plat, 0,8m, 20-pôle	0180503
4	400818	câble plat, 1,8m, 20-pôle	0180558

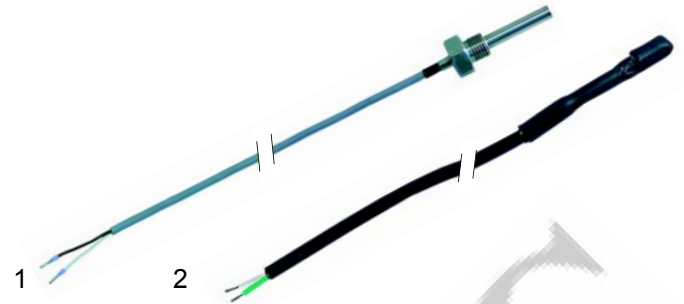


Fig.	Réf.	Description	Modèle	Réf. C.
1	379152	sonde température, 1/4"	FV40TFA, FV70TD, DV40TFA, DV80TFA	0180682
2	379153	sonde température	FV28GFH, FU40T	9500236



Fig.	Réf.	Description	Modèle	Réf. C.
1	501177	joint, 19 x 13		0408227
2	501318	écrou/ inox, 1/4"		0212012

Plastrons



Fig.	Réf.	Description	Modèle	Réf. C.
1	400820	GI	F28G	0467207
2	400819	GI déminéralisation totale		0467208



Fig.	Réf.	Description	Modèle	Réf. C.
1	400842	plastron	ECOstar 430F	9503064
2	400843	plastron	ECOstar 530F	9503065



Fig.	Réf.	Description	Réf. C.
1	400195	rinçage 3	0467221
2	400725	rinçage 3 avec adoucisseur	0467222

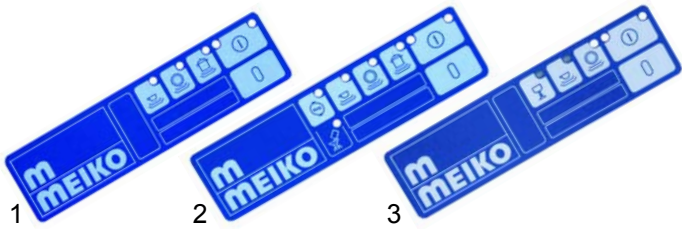


Fig.	Réf.	Description	Réf. C.
1	400726	rinçage 2	0467225
2	400727	rinçage 2 avec adoucisseur	0467212
3	400728	rinçage 2 déminéralisation totale	0467220



Fig.	Réf.	Description	Réf. C.
1	400196	rinçage 4 avec indicateur de température	0467210
2	400724	rinçage 4 avec indicateur temp. et adoucisseur	0467211

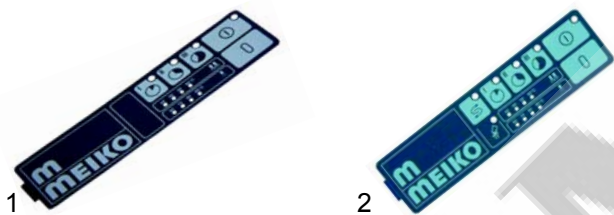


Fig.	Réf.	Description	Réf. C.
1	400197	rinçage 6 avec indicateur de température	0467249
2	400729	rinçage 6 avec indicateur de température et adoucisseur	0467328



Fig.	Réf.	Description	Modèle	Réf. C.
1	345481	bouton-poussoir		0121033
2	345482	support	FV25G, FR30G, FR40G, FV40N	0121031
3	345483	bloc contact		0121032



Fig.	Réf.	Description	Modèle	Réf. C.
1	345477	sélecteur	FV25G, FR30G	0123262 0123270
2	345479	sélecteur	FR40G	0123012
3	345476	sélecteur	FV40N, DV40 (230V)	0123261 0123272



Fig.	Réf.	Description	Modèle	Réf. C.
1	345478	sélecteur	FV120B, FV240B	0123001
2	345475	sélecteur	DV40 (400V), DV80, DV120D	0123260 0123271
3	345474	sélecteur	DV120B	0123259 0123273



Fig.	Réf.	Description	Modèle	Réf. C.
1	501080	écrou, 1 1/2"	FR40G,	0620138
2	501086	rosace	FV120B,	0620321
3	501085	manette	FV240B	0620320



Fig.	Réf.	Description	Modèle	Réf. C.
1	345060	micro-rupteur fin de course, 1 contact fermé	F130G, FR40G,	0122007
2	345247	micro-rupteur fin de course, 2 contact fermé	FV40N, DV40, DV80, DV120B,	0122016
3	345062	micro-rupteur fin de course, 1 contact fermé + 10	FV130B, FV250B	0122017



Fig.	Réf.	Description	Modèle	Réf. C.
1	345248	micro-rupteur magnétique	FV25G, FV28G, FR30G, FV30GS, FV20N, FV20T, FV40N, FV40T, FV40TFA, FV60E, FV70T, FV70TD, FV130D, FV250B, DV40, DV40T, DV40TFA, DV80, DV80T, DV80TFA, DV120B, DV120T	0122070
2	345801	micro-rupteur magnétique	FV130B, FV250B	0122024 0122056
3	345484	détecteur niveau d'eau	FV40TFA, FV70TD, DV40TFA, DV80TFA	9503380 9526211 0130028

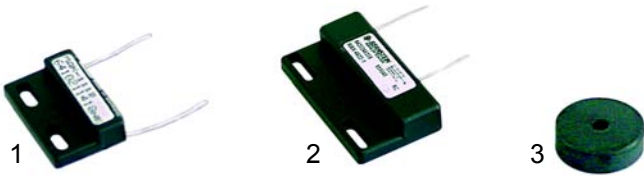


Fig.	Réf.	Description	Modèle	Réf. C.
1	345807	micro-rupteur magnétique		0122037
2	345804	micro-rupteur magnétique		0122051
3	345486	aimant	FV120B, FV240B, FV130B, FV250B	0122013



Fig.	Réf.	Description	Modèle	Réf. C.
1	345042	micro-rupteur		0122105
2	345043	kit levier	universel	0122106
3	359143	voyant		0150000

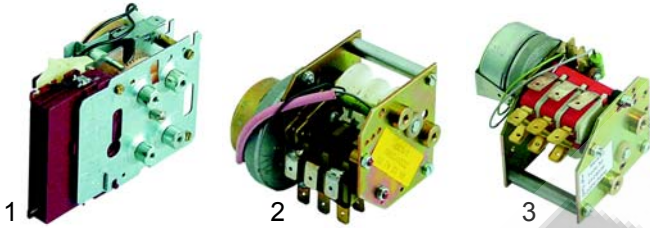


Fig.	Réf.	Description	Modèle	Réf. C.
1	360239	programmateur, 120°	FV25G, FR30G	0124080
2	360240	programmateur, 120°	FR40G	0124031
3	360198	programmateur, 162°	FV40N, DV40	0124036

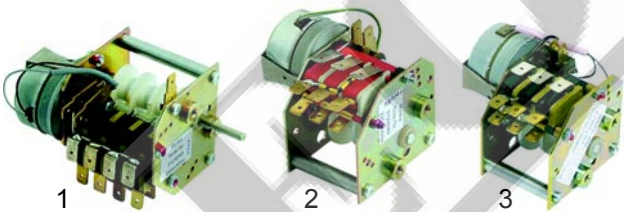


Fig.	Réf.	Description	Modèle	Réf. C.
1	360241	programmateur, 480°	FV120B, FV240B	0214045
2	360199	programmateur, 85°	DV80	0124090 0124040
3	360064	programmateur, 56°	DV120B	0124039

Pressostats

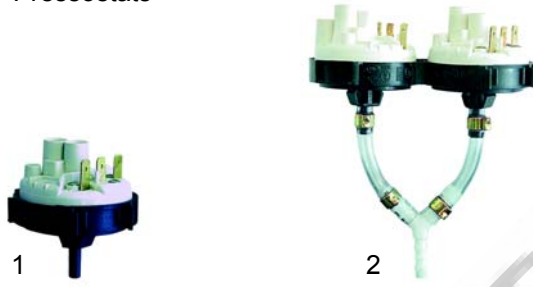


Fig.	Réf.	Description	Modèle	Réf. C.
1	541050	pressostat, 50/30	FV25G, F28G, FR30G, FR40G, FV40T, FV120B, FV240B	0130009 0130019
1	541041	pressostat, 62/30	FV30GS, FV60E, FV40N, FV130B, FV250D, DV40, DV80, DV120B	0130014 0130008
1	541146	pressostat, 40/15	FV20N, FV20T, FV40TFA, FV70TD, FV110G, ECOstar430F/ 530F	0130026
1	541145	pressostat, 90/25	DV40N, DV40T, DV40TFA, DV80T, DV80TFA, DV120T	0130027
2	541163	pressostat, 50/30, 62/30	FV40N, DV40	0130010 8002014

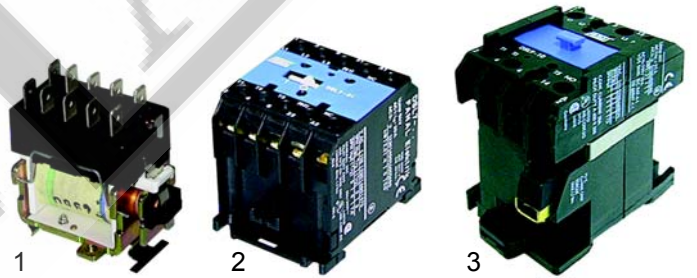


Fig.	Réf.	Description	Réf. C.
1	380119	16A, 2S + 2Ö, 230V	0135512, 0135511, 0135223
1	380121	16A, 3S + 1Ö, 230V	0135221
2	380212	20A, 3S + 1Ö	0135209
2	380213	20A, 4S, 230V	0135200
3	380203	20A, 3S + 1Ö, 230V	0135204, 9520025
3	380204	20A, 4S, 230V	0135206, 9520026, 9518556
3	380219	25A, 3S + 1Ö, 230V	0135202, 9520024, 0135207, 9520023
3	380224	25A, 4S, 230V	0135205, 9518557, 0135208, 9518558, 9520028, 9520031



Fig.	Réf.	Description	Modèle	Réf. C.
1	370001	électrovanne, 1 voie		0113001
2	370126	corps électrovanne		0113200

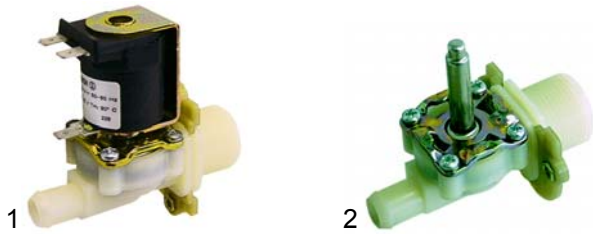


Fig.	Réf.	Description	Modèle	Réf. C.
1	370002	électrovanne, 1 voie		
2	370127	corps électrovanne		0113202



Fig.	Réf.	Description	Modèle	Réf. C.
1	370017	1 voie, droit, 230V	ECOstar 530F	9005869
2	370015	1 voie, angulaire, 230V	ECOstar 430F	9000006



Fig.	Réf.	Description	Modèle	Réf. C.
1	370003	électrovanne, double		
2	370128	corps électrovanne		0113210 0113125



Fig.	Réf.	Description	Modèle	Réf. C.
1	390103	thermostat contact, 56°C (NC)	universel	0108047
2	390170	thermostat contact, 2-pôle	universel	0108051
3	390171	thermostat contact, 110°C (NC)	FV40TFA, FV70TD, DV40TFA, DV80TFA	0108043
4	510362	joint	universel	0108040

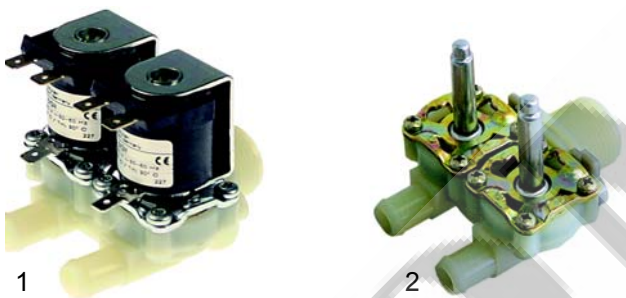


Fig.	Réf.	Description	Modèle	Réf. C.
1	370004	électrovanne, double		
2	370129	corps électrovanne		0113215



Fig.	Réf.	Description	Modèle	Réf. C.
1	390123	thermostat contact, 50°C (NO)	universel	0108053
2	390240	thermostat de sécurité, 105°C (NC)	universel	0108038

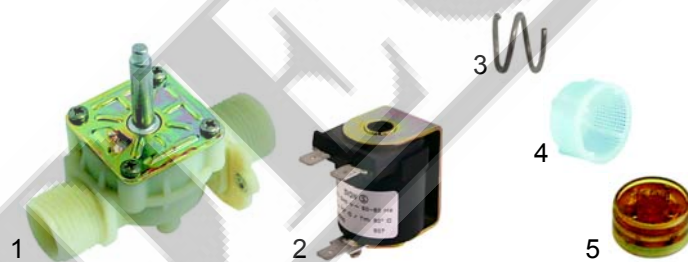


Fig.	Réf.	Description	Modèle	Réf. C.
1	370179	corps électrovanne	FV120B, FV130B, FV240B, FV250B	0113222
2	371017	bouchon magnétique		0113223
3	371009	ressort d'électrovanne		0113224
4	371122	ressort d'électrovanne		0113098
5	371123	régulateur de débit, 5L/h		0113236 9534217

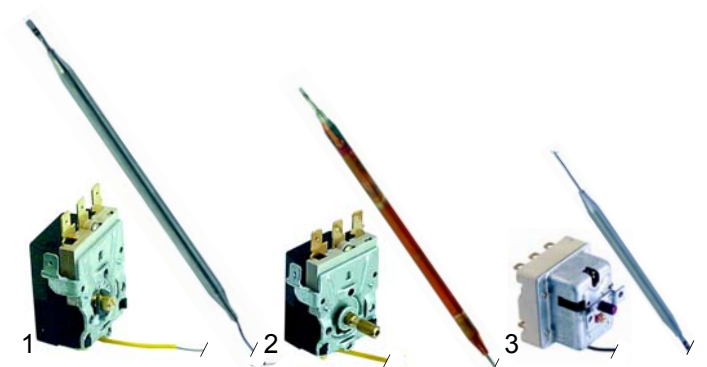


Fig.	Réf.	Description	Modèle	Réf. C.
1	390242	thermostat, 0 - 90°C	universel	0108037
1	390243	thermostat, 0 - 90°C, long tube capillaire		0108041
2	390127	thermostat, 0 - 95°C		0108030 0108036
3	390244	thermostat de sécurité, 120°C, 55.32529.190		9502526



Fig.	Réf.	Description	Modèle	Réf. C.
1	110151	manette		0108018
2	501213	doigt de gant		8400025
3	510420	joint		0108019

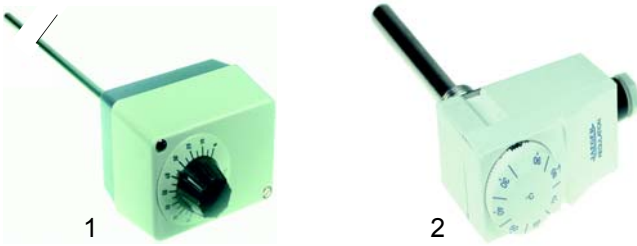


Fig.	Réf.	Description	Modèle	Réf. C.
1	390108	thermostat a doigt	FV120B, FV240B, DV120B	0108004
2	390241	thermostat a doigt	FV120B, FV240B	0108005



Fig.	Réf.	Description	Modèle	Réf. C.
1	501075	joint, 21 x 38 x 1,5	FV120B, FV240B, FV250B	0408006
2	501319	écrou, 1/2"		8000025

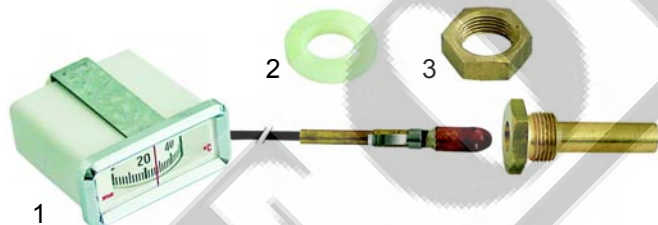


Fig.	Réf.	Description	Modèle	Réf. C.
1	501178	thermomètre, 0 - 120°C		0465002
2	501076	joint		0411005
3	501288	écrou, 3/8"		8000024 8660045

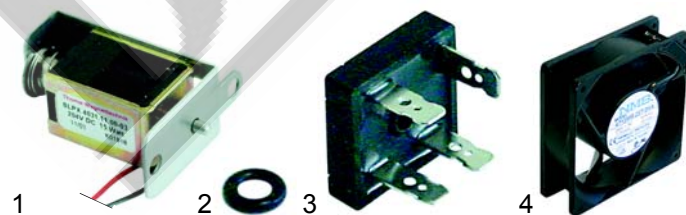


Fig.	Réf.	Description	Modèle	Réf. C.
1	400850	bobine magnétique, 205V DC		0140055
2	501283	joint torique		0401038
3	400851	redresseur	FV70TD	0140070
4	601080	ventilateur, 230V		0190032



Fig.	Réf.	Description	Modèle	Réf. C.
1	380280	relais temporisé, 30 sec.	FV120B, FV240B	0125013 0125031 9536544
2	400047	carte temporisation, 6 - 39 sec	DV120B	0125035

Coupe-circuits automatiques



Fig.	Réf.	Description	Modèle	Réf. C.
1	358210	type K 4A		0145092
2	358214	type K 10A		0145093
3	358216	type K 16A		0145074
4	358217	type K 20A		0145094
5	358104	type B 16A		0145089
6	358105	type B 20A		0145090
7	358106	type B 25A		0145091

Fusibles/ retardé



Fig.	Réf.	Description	VPE	Réf. C.
1	358598	630mA		0145049
2	358600	1,0A		0145045
3	358601	1,25A		0145048
4	358602	1,6A	10 pièces	0145046
5	358603	2,0A		0145047
6	358607	6,3A		0145001
7	358704	8A		0145002



Fig.	Réf.	Description	VPE	Réf. C.
1	358696	4A	10 pièces	0145013
2	358699	10A		0145000

M Technique de dosage

Adaptables pour Meiko

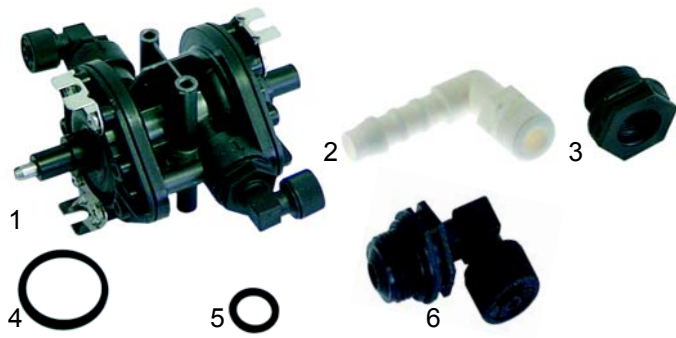


Fig.	Réf.	Description	Modèle	Réf. C.
1	361032	type N6		0260070
2	501287	raccord		0260049
3	361313	raccord de pression		0260052
4	361080	joint torique, 16 x 2mm		0260051
5	361085	joint torique, 8 x 2mm		0260053
6	361086	raccord		0260050

Pièces détachées, N5-appareils



Fig.	Réf.	Description	Modèle	Réf. C.
1	501287	raccord		0260049
2	361084	raccord de pression et d'aspiration		
3	361080	joint torique, 16 x 2mm		0260051
4	361079	ressort cylindrique		0260047
5	361077	embout		0260045
6	361078	support pour clapet à disque		



Fig.	Réf.	Description	Modèle	Réf. C.
1	361023	doseur DELTH10		0260024
2	361169	raccord de pression et d'aspiration		0260021
3	361168	soupape inox		0260027
4	361319	joint		0260013
5	361122	embout		0260016
6	361188	rondelle		-
7	361123	membrane		
8	361237	raccord		0620300



Fig.	Réf.	Description	Réf. C.
1	361296	tuyau p/doseur, 4L/h (Reiniger)	0535694
1	361297	tuyau p/doseur, 6L/h (Reiniger)	0535695
2	361294	tuyau silicone, 4L/h (Klarspüler)	0535688
2	361295	tuyau silicone, 6L/h (Klarspüler)	0535690

Doseur SR10



Fig.	Réf.	Description	Réf. C.
1	361324	doseur pour produit nettoyant, complet, 4L/h	0535682
1	361325	doseur pour produit nettoyant, complet, 6L/h	0535683
2	361330	doseur produit de rinçage, complet, 4L/h	0535680
2	361331	doseur produit de rinçage, complet, 6L/h	0535681



Fig.	Réf.	Description	Réf. C.
1	361326	moteur, 12V DV	0535684
2	361327	réservoir produit de rinçage, complet, 4L/h	0535692
2	361328	réservoir produit de rinçage, complet, 6L/h	0535693
3	361292	réservoir produit de rinçage, complet, 4L/h	0535685
3	361293	réservoir produit de rinçage, complet, 6L/h	0535686

Doseur, type 8811



Fig.	Réf.	Description	Réf. C.
1	361329	doseur pour produit nettoyant, 10L/h	9500049 9531928
2	361332	tuyau	9500092

SEKO-doseurs

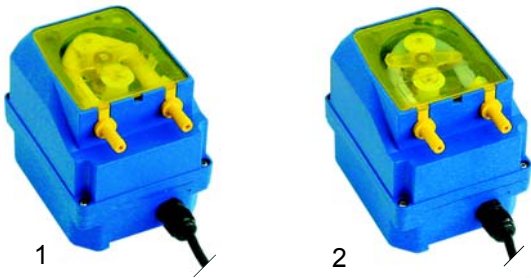


Fig.	Réf.	Description	Réf. C.
1	361247	doseur produit nettoyant, PR7-SAN, 230VAC	9504802 9533323
2	361246	doseur produit de rinçage, PR1-Sil, 230VAC	9503331

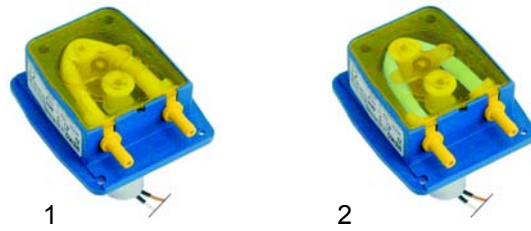


Fig.	Réf.	Description	Réf. C.
1	361321	doseur produit nettoyant, PP7-SAN, 24VDC	9544292
2	361322	doseur produit de rinçage, PP1-Sil, 24VDC	9544293

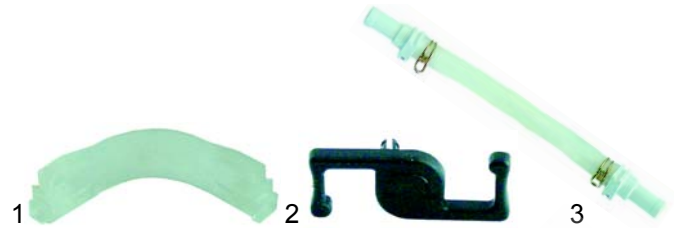


Fig.	Réf.	Description	Réf. C.
1	361209	électronique, PR1/ PR7	9505654 9505653
2	361238	tuyau, complet, PR7-SAN	9505651
3	361239	tuyau, complet, PR1-Sil	9505652

Doseur SR25



Fig.	Réf.	Description	Réf. C.
1	361248	doseur, 2L/h	0535624
2	361249	doseur, 4L/h	0535625
3	361271	doseur, 6L/h	0535613
4	361272	doseur, 12L/h	0535620



no	Réf.	Description	Réf. C.
1	361335	passer tuyau	0535657
2	361336	verrou	0535658
3	361333	tuyau, complet, 2L, 4L, 12L/h (4 x 1,5)	0535676
3	361334	tuyau, complet, 6L/h (5 x 1,5)	0535664

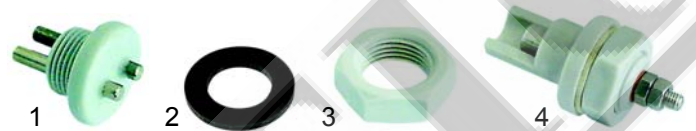


Fig.	Réf.	Description	Réf. C.
1	361245	électrode	0620437
2	501289	joint	0217432
3	501290	écrou	0620162
4	361274	électrode	8000014

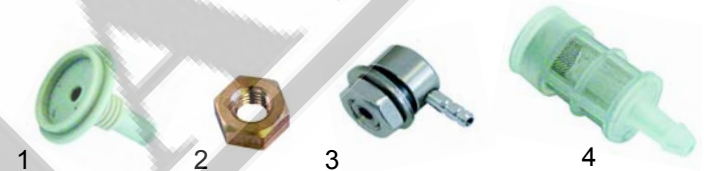


Fig.	Réf.	Description	Réf. C.
1	501081	raccord entrée	0620245
2	501303	écrou	0335019
3	361270	raccord tétine doseur (inox)	
4	501003	filtre réservoir	8001801 0260096

Résistance

Résistance de cuve

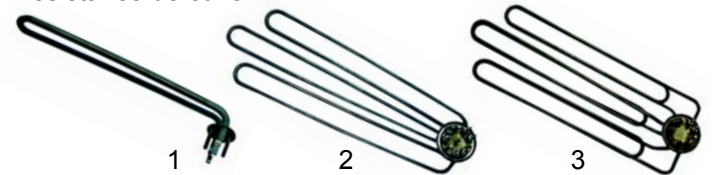


Fig.	Réf.	Puissance	Résistance/ Voltage	Modèle	Réf. C.
1	415507	2kW	1/230V	universel	0101152
2	415508	3kW	3/230V	DV40, DV80, DV120B	0101151
3	415509	6kW	3/230V	FV70TD, FV120B, FV130B	0101158



Fig.	Réf.	Puissance	Résistance/ Voltage	Modèle	Réf. C.
1	416220	6kW	3/230V		0101145
2	415510	9kW	3/230V		0101149

Thermoplongeurs, 1 1/2"



Fig.	Réf.	Puissance	Résistance/ Voltage	Modèle	Réf. C.
1	415506	3kW	3/230V	FV25G, FR30G, FV40N, DV40	0101140
2	415502	4,5kW	3/230V	FV40N, DV120B	0101142
3	415503	6kW	3/230V	FV120B, FV130B, FV240B, FV250B, DV40, DV80, DV120B	0101144
3	415504	7,5kW	3/230V	FV120B, FV240B, DV120B	0101146
4	415505	9kW	3/230V	FV120B, FV240B, FV250B, DV80	0101148

Thermoplongeurs, 1 1/2", avec doigt de gant



Fig.	Réf.	Puissance	résistance/ Voltage	Modèle	Réf. C.
1	416221	3kW	3/230V		9502869
2	416222	6kW	3/230V		9502870
3	416223	9kW	3/230V		9502872

Résistance à flasque neutre, avec 2 doigts de gant

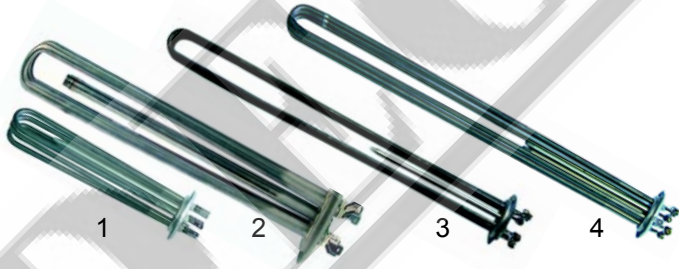


Fig.	Réf.	Puissance	Résistance/ Voltage	Modèle	Réf. C.
1	415693	3kW	3/230V	FR30G, FR40G, FV20 à FV70, DV40 à DV120B	0101150 9504228
2	415598	4,5kW	3/230V	FV20 à FV70, DV120B	0101163 9504234
3	415663	6kW	3/230V	FV20 à FV70, FV130B, DV40 à DV120B	0101143 9504236
3	415873	7,5kW	3/230V	FV40 à FV70, FV130B, DV40 à DV120B	0101167 9504237
4	415692	9kW	3/230V	FV130B, FV250B, DV40 à DV120B	0101166 9500498

Joint pour thermoplongeurs



Fig.	Réf.	Description	Modèle	Réf. C.
1	510364	joint		0101175
2	510424	joint Cu	universel	0409008
3	510408	joint torique		0101176
4	550002	crochet avec vis		0101183

Cache-thermoplongeurs



Fig.	Réf.	Description	Modèle	Réf. C.
1	520245	thermoplongeur	universel	8400056 0620315
2	501084	résistance à flasque neutre		0620312

Surchauffeurs



Fig.	Réf.	Description	Modèle	Réf. C.
1	501261	surchauffeur, max. 3kW	FV25G, FR30G, FV30GS, FR40G	8400122
2	501268	surchauffeur, max. 3kW	FV28G	8400280

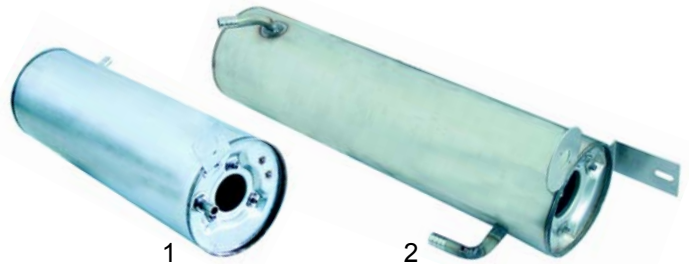


Fig.	Réf.	Description	Modèle	Réf. C.
1	501279	surchauffeur, max. 7,5kW	FV20T, FV40T, FV70T, FV110G	8400267
2	501260	surchauffeur, max. 7,5kW	FV40N, FV60E	8400112

Pompes

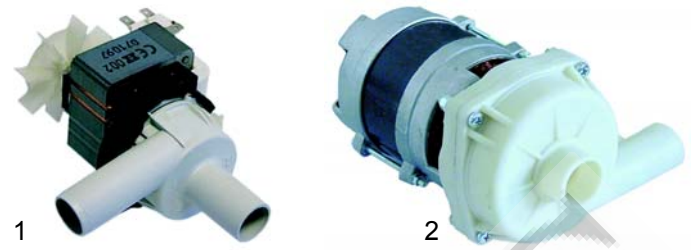


Fig.	Réf.	Description	Modèle	Réf. C.
1	500042	pompe de vidange		0535502
2	500274	FIR 0221, 0,11kW/ 230V	FV20TFA, FV40TFA, FV70TD, FV28GFA, DV40TFA, DV80TFA	0501166

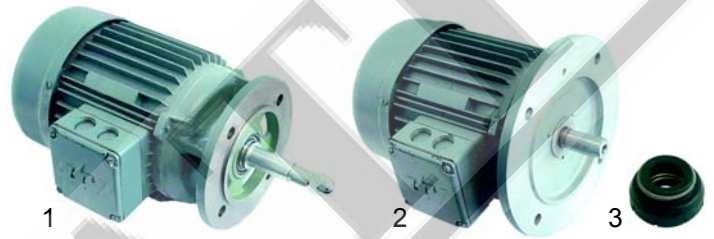


Fig.	Réf.	Description	Modèle	Réf. C.
1	500285	moteur	DR90	0501016
2	500286	moteur	DV111	0501024
3	501174	joint d'étanchéité	DR90, DV111	0403002

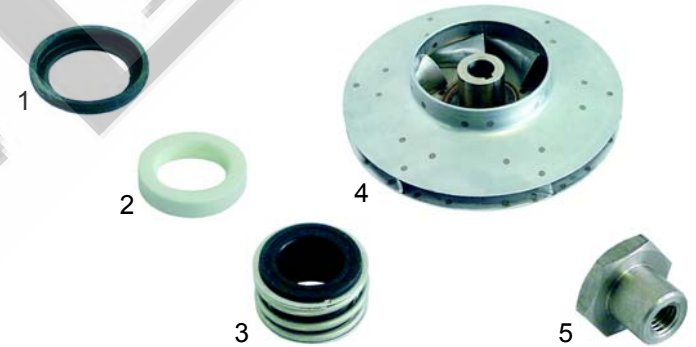


Fig.	Réf.	Description	Modèle	Réf. C.
1	501072	manchette		0403009
2	501073	bague étanchéité		0403010
3	501071	joint d'étanchéité	FV250B	0403003
4	501118	emetteur		8100218
5	501117	écrou		8100217



Fig.	Réf.	Description	Modèle	Réf. C.
1	500288	moteur		0501040
2	501087	flasque moteur	FV250B	0620333
3	501119	flasque avec goujons		8101063

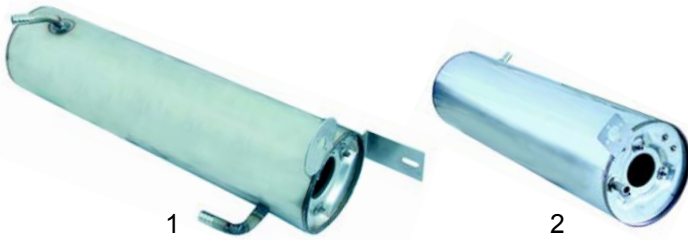


Fig.	Réf.	Description	Modèle	Réf. C.
1	501266	surchauffeur, max. 7,5kW	DV40	8400208
2	501285	surchauffeur, max. 9kW	DV80, DV80T, DV120B	8400269 8400030



Fig.	Réf.	Description	Modèle	Réf. C.
1	501159	surchauffeur, max. 7,5kW	FV20TFA, FV40TFA, FV70TD	8400304 8400328
2	501304	surchauffeur, max. 9kW	DV40TFA, DV80TFA	8400316 8400357



Fig.	Réf.	Description	Modèle	Réf. C.
1	501305	surchauffeur, max. 3kW	ECOstar 430F	9505183
2	501306	surchauffeur, max. 4,5kW	ECOstar 530F	9505184

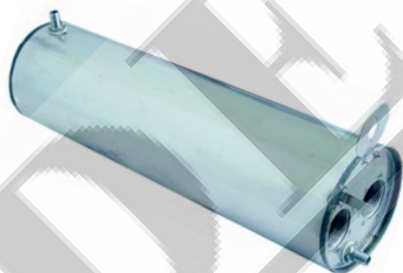


Fig.	Réf.	Description	Modèle	Réf. C.
1	501265	surchauffeur, max. 12kW	DV120B, FV130	8400271 8400172

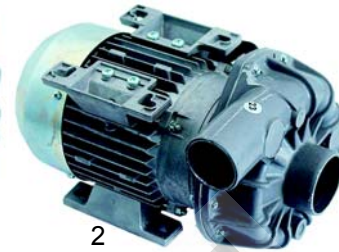


Fig.	Réf.	Description	Modèle	Réf. C.
1	500038	FIR3911	FR30G, FR40G, FV20 à FV110G, DV40, ECOstar 430F/ 530F	0501085 0501120 0501125 0501126
2	500287	FIR2256, 073kW/230V	DV80, DV160	0501135

Fig.	Réf.	Description	Modèle	Réf. C.
1	500111	FIR1241, 1,1kW/400V	DV120, DV240	0501131 0501129 0501134 0501146
2	500031	FIR1205, 2,0kW/400V	DV120, FV120D, FV130B, FV240B, DV260B	0501032 0501086



Fig.	Réf.	Description	Modèle	Réf. C.
1	500289	FIR1276, 055kW/400V		0501088 0501147 0501163
2	500029	FIR1295, 0,9kW/400V	DV80	0501084 0501089 0501118



Pompe		1 Turbine		2 Joint d'étanchéité		3 Joint de boîtier		4 Flasque de pompe		5 Condensateur	
Réf.	Réf. C.	Réf.	Réf. C.	Réf.	Réf. C.	Réf.	Réf. C.	Réf.	Réf. C.	Réf.	Réf. C.
500274	0501166	501309	0501170	501311	0501168	501312	0501171	501310	0501169	365012	0501173
500038	0501085	510610	0501092	510692	0501095	510552	0501094	521510	0501091	365014	0501090
500287	0501084	501313	0501138	510692	0501095	501552	0501157	521510	0501091	365021	0501136
500289	0501088	501314	0501081	510692	0501162	501552	0501094	521510	0501091	-	-
500029	0501089	521213	0501100	510693	0501160	510551	0501101	510502	0501103	-	-
500111	0501129	509011	0501132	510693	0501161	510551	0501101	510503	0501097	-	-
500031	0501082	501317	0501110	510693	0501163	510551	0501101	510503	0501097	-	-

